

Gala-Plus



Español

Columna de Hidromasaje
Instrucciones de montaje y de usuario

English

Hydromassage Columns
Installation and User's Instructions

Français

Colonnes de Hydromassage
Instructions de montage et de l'utilisateur

Русский

Душевые колонки
Инструкции установки и потребителя

 **gala**

Español**Introducción**

Apreciado cliente,
Enhorabuena por haber escogido una columna de hidromasaje de Gala.

Le aconsejamos que lea con atención estas páginas y si necesita alguna aclaración, contacte con su distribuidor.

Su columna de hidromasaje ha sido comprobada individualmente, habiendo superado los más estrictos controles, que garantizan tanto la calidad de los materiales, como el funcionamiento de todos los componentes.

Su puede ubicar en la pared o en el rincón.

Observaciones

- La instalación debe ser realizada por personal cualificado y de acuerdo con la normativa vigente.
- Se recomienda colocar llaves de corte en las tomas de agua.
- Antes de proceder a su instalación, comprobar que no ha sufrido ningún daño durante el transporte.
- La columna debe conservar las protecciones hasta su instalación, con el fin de prevenir posibles desperfectos. Para manejar la columna, se cogerá por el armazón. Cuando deba ser transportada nunca se arrastrará ni se sujetará por las tuberías.
- No utilizar los elementos de ducha como asideros para manipular la columna.
- Es conveniente purgar las tuberías antes de realizar las conexiones de agua caliente y agua fría.

Français**Introduction**

Cher client,
Nous vous félicitons pour avoir choisi une colonne de hydromassage de Gala.

Nous vous conseillons de lire avec attention les pages suivantes et si vous avez besoin d'un quelconque éclaircissement, contactez votre distributeur.

Votre colonne de hydromassage a été vérifiée individuellement, et a subi les plus stricts contrôles techniques, qui garantissent la qualité des matériaux aussi bien que les fonctionnements de tout les composants.

Leur emplacement peut être effectué sur un mur ou dans un coin.

Observations

- L'installation doit être réalisée par une personne qualifiée et en respectant les normes en vigueur.
- Il est conseillé de placer des robinets d'arrêt sur les prises d'eau.
- Avant de procéder à son installation, vérifiez que la colonne n'ait subi aucune détérioration pendant le transport ou la manipulation.
- La colonne doit conserver ses protections jusqu'à la fin des installations, afin d'éviter d'éventuel dommages. Pour manipuler la colonne, saisissez-la par l'armature. Pour la transporter, évitez de la traîner et de la saisir par les tuyaux.
- Ne pas utiliser les éléments de douche comme des anses pour manipuler la colonne.
- Nous vous conseillons de purger les tuyaux avant le raccordement de l'eau chaude et froide.

English**Introduction**

Dear Customer,
Congratulations on having chose a Gala hydromassage column. If you require any further explanations, please contact your Gala distributor.

Each hydromassage column is individually tested and must meet strict technical requirements before it reaches your door, guaranteeing both the quality of the materials used and the functioning of all component parts.

They can be installed on the wall or in a corner.

Observations

- The installation must be carried out by qualified personnel and in accordance with the regulations applicable in each country.
- It is recommended that stopcocks be placed at the water inlets.
- Before installing, check that no damage has occurred during transportation.
- The column's protective elements must remain in place until the installation has been completed in order to prevent the risk of damage. When manoeuvring the column, hold it by its structure. When moving it from place to place, never drag it along or grip it by the piping.
- The shower's fittings must not be used as handles for lifting and moving the column.
- We recommend you purge the water pipes before connecting the shower column to the hot and cold water intakes.

Русский**Введение**

Уважаемый клиент,
Поздравляем Вас с приобретением гидромассажной душевой колонки Gala.

Рекомендуем внимательно их прочитать, а в том случае, если Вам потребуются какие-либо уточнения, Вы можете получить подробную информацию у Вашего дистрибьютора.

Каждая гидромассажная душевая колонка проходит индивидуальные испытания, в соответствии с самыми строгими нормами технического контроля, которые гарантируют как качество исходных материалов, так и работу всех элементов колонки.

Колонка может быть установлена на стене или в углу.

Примечания

- Установка должна проводиться квалифицированными специалистами и в соответствии с нормами, действующими в каждой Стране.
- Рекомендуется установить краны для перекрытия воды при соединении труб.
- До начала установки необходимо удостовериться, что душевая колонка не была повреждена во время транспортировки или переноски.
- Душевая колонка должна быть покрыта защитным материалом до окончания сборки в целях ее предохранения от возможных повреждений. Для передвижения душевой колонки, необходимо брать за корпус и ни в коем случае не передвигать ее волоком, держась за трубы.
- При работе с колонкой не использовать перила как ручку.
- Прежде чем подключать горячую и холодную воду, рекомендуем прочистить трубы.

EN PARED - ON WALL - SUR LE MUR - НА СТЕНЕ

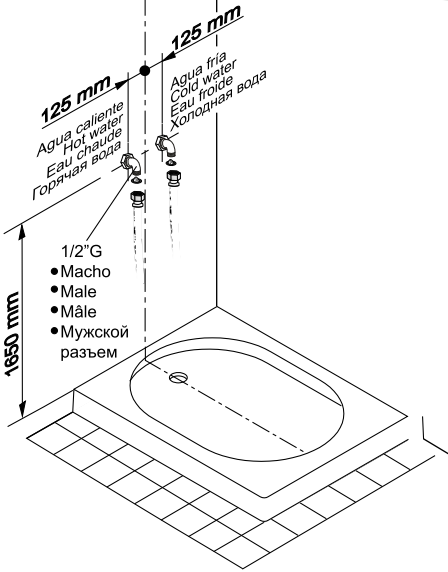

EN RINCÓN - IN CORNER - DANS UN COIN - В УГЛУ

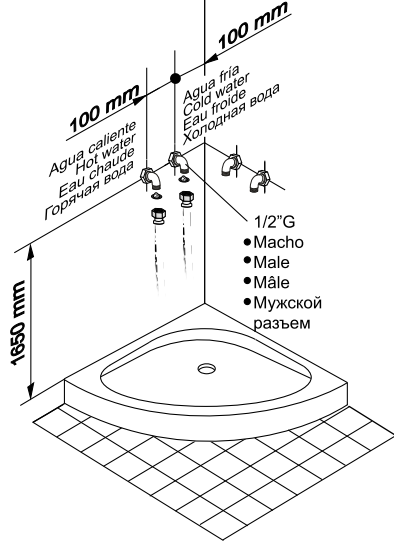

EN PARED - ON WALL - SUR LE MUR - НА СТЕНЕ

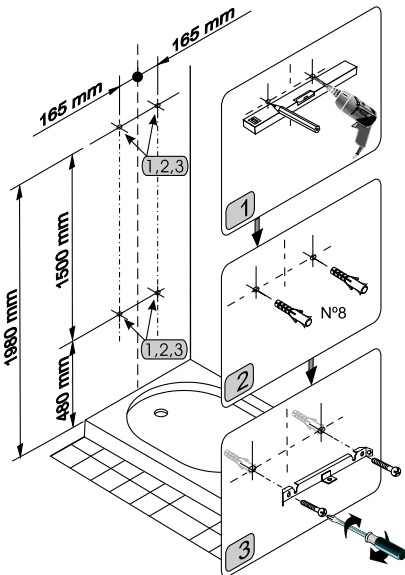

EN RINCÓN - IN CORNER - DANS UN COIN - В УГЛУ

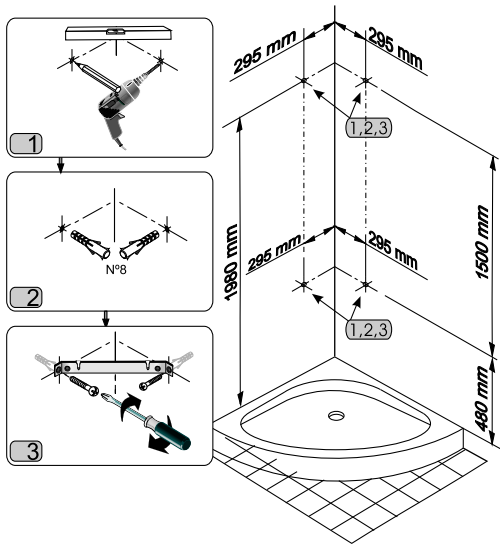

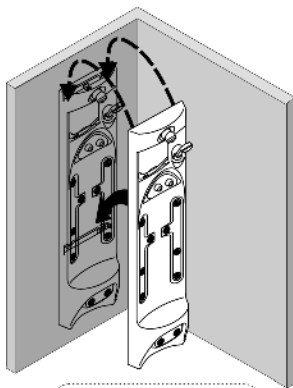

Ajustar cada tornillo si es necesario, sacandopreviamente la columna de los soportes.

Adjust every screw if necessary by pulling the column out from the wall supports.

Ajuster chaque vis si ncessaire, en sortant la colonne des supports.

Подогнать каждый винт при необходимости первоначально извлекая колонку из креплений.

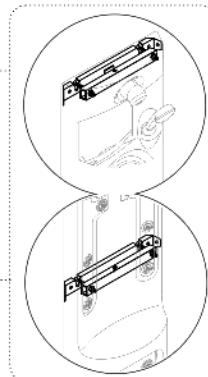
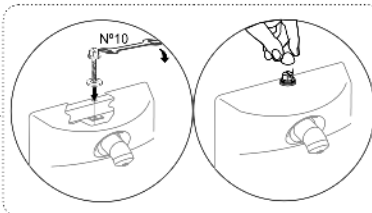
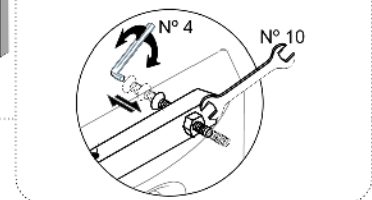
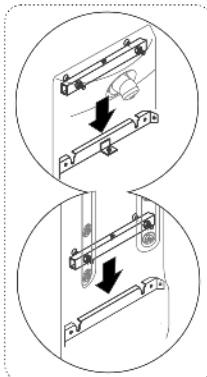
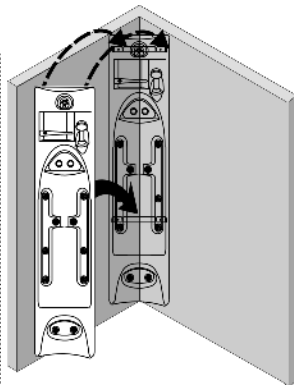

INSTRUCCIONES DE FUNCIONAMIENTO - OPERATING INSTRUCTIONS - INSTRUCTIONS DE FONCTIONNEMENT -

Español

Generalidades

- Para el correcto funcionamiento de su columna, la presión del agua en la red no deberá superar los 5 bar, ni ser inferior a 2 bar. La temperatura del agua caliente no deberá sobrepasar los 55°C. Respete siempre estos límites. Si la presión o la temperatura del agua a la entrada de la columna fuesen superiores, se pueden provocar desperfectos en el producto. Por otro lado, si la presión del agua fuese inferior, se pueden provocar anomalías en el correcto funcionamiento de su columna de hidromasaje.

- La grifería termostática regula la temperatura mediante el accionamiento del cartucho termostático. Si se apaga la caldera excesivas veces y sale agua fría durante el uso de cualquier función de la columna, limpie los filtros de la grifería termostática y, si el problema persiste, disminuya la temperatura de salida del agua caliente de la caldera o del calentador con el mando propio del aparato. En todo caso consulte las características técnicas de la caldera.





HIDROMASAJE

Antes de un hidromasaje: Si hace algún tiempo que no utiliza alguna función de su hidromasaje, realice las operaciones antical, según se indica en las instrucciones de mantenimiento de hidromasaje.

Presión del chorro de agua: Regulando el caudal de agua dispondrá de un masaje más o menos enérgico. En combinación con el tipo de masaje, la duración del mismo y la temperatura del agua, Ud. podrá establecer un hidromasaje a su medida.

En ningún caso el hidromasaje debe ser excesivamente fuerte.

Proceso de hidromasaje: Seleccione la función deseada a través del selector de funciones que posibilita las siguientes opciones:

-  •Masaje con el rociador (ducha fija). De carácter general.
-  •Masaje con la ducha móvil. Adaptando sus posibles funciones a partes localizadas del cuerpo.
-  •Masaje corporal con los jets verticales giratorios. De aplicación a una amplia zona de la parte superior del cuerpo.
-  •Masaje corporal con los jets verticales orientables. De aplicación a una amplia zona del cuerpo.
-  •Masaje cervical y de gemelos. Jets orientables especialmente ubicados para actuar sobre el cuello, hombros y gemelos.

- Oriente los jets de 3 salidas, equipados con un dispositivo antical, en la dirección que le resulte más apropiada, si bien podrá modificar posteriormente dicha orientación para dirigir los chorros de agua a las partes del cuerpo que prefiera.
- Ajuste la temperatura del agua.
- Abra el caudal de agua progresivamente hasta obtener la presión de hidromasaje que le resulte más adecuada.

English

General comments

- For your column to work properly, the pressure of the water in the mains supply must not be over 5 bar or below 2 bar. The temperature of the hot water must not be higher than the 55°C. Make sure you stay within those limits. If the incoming water's pressure or temperature are above those values, the product may be damaged. On the other hand, if the water pressure is lower, your hydromassage column may not work properly.

- The thermostatic fittings regulate the temperature through the action of the thermostatic cartridge. If the boiler switches off too often and cold water comes out when using any of the column's functions, clean the filters of the thermostatic fittings; then, if the problem persists, reduce the temperature of the hot water outlet from the boiler or heater, using the control on those units themselves. Always check the boiler's technical specifications.





Hydromassage

Before your hydromassage: If it has been a while since you last used any of the hydromassage functions, carry out the anti-lime deposit procedures as indicated on the maintenance instructions.

Water jet pressure: By regulating the water flow you will achieve either a stronger or more gentle massage.

Using a combination of massage types, duration and water temperature, you will be able to create a personalized hydromassage. Avoid hydromassages that are very strong.

Hydromassage process: By turning the hydromassage column selector, the following functions can be selected:

-  •Spray massage (fixed shower). For general use.
-  •Hand-held shower massage. Allows you to apply a specific massage type to a specific part of the body.
-  •Body massage with vertical, rotating jets. For use on most parts of the body.
-  •Body massage with vertical, movable jets. For use on most parts of the body.
-  •Neck and calves massage. Movable jets specially placed to work on neck shoulders and calves.
- Position the jets the 3 outlet jets, equipped also with an antiscaling mechanism, in the most appropriate direction. Remember, it is possible to modify the jets position in order to reach those parts of the body you wish to massage.
- Adjust the water temperature.
- Slowly increase the volume of water until you achieve the desired pressure.

Français

Généralités

- Pour le fonctionnement correct de la colonne, la pression de l'eau dans le réseau ne devra pas dépasser 5 bar, ni être inférieure à 2 bar. La température de l'eau chaude ne devra dépasser en aucun cas les 55°C. Respectez toujours ces limites. Si la pression ou la température de l'eau à l'entrée de la colonne étaient supérieures, cela pourrait endommager le produit. D'autre part, si la pression de l'eau était inférieure, elle pourrait causer des défaillances dans le fonctionnement de votre colonne d'hydromassage.

- La robinetterie thermostatique règle la température par la mise en marche de la cartouche thermostatique. Si la chaudière s'éteint trop souvent ou vous obtenez de l'eau froide pendant l'utilisation de l'une des fonctions de la colonne, nettoyez d'abord les filtres de la robinetterie thermostatique, et si le problème continue, diminuez la température de sortie d'eau chaude de la chaudière ou du chauffe-eau au moyen de la commande de l'appareil. En tout cas, consultez les caractéristiques techniques de la chaudière.





Hydromassage

Avant d'un hydromassage: Si vous n'avez pas utilisé pendant longtemps une fonction quelconque de votre hydromassage, effectuez les opérations anti-calcaire, comme il a été expliqué précédemment selon les instructions d'entretien.

Pression du jet d'eau: Grâce au réglage d'eau, vous bénéficierez d'un massage plus ou moins énergique.

En jouant avec le type de massage, la durée de celui-ci et la température de l'eau, vous pourrez établir un hydromassage sur mesure. L'hydromassage ne doit être en aucun cas excessivement puissant.

Processus d'Hydromassage: Choisissez la fonction souhaitée à travers votre sélecteur de fonctions:

-  •Massage avec l'aspergeur (douche fixe). A caractère général.
-  •Massage avec la douche mobile. Vous permettant d'adapter ses possibles fonctions sur des parties spécifiques du corps.
-  •Massage corporel avec les jets verticaux tournants. Permet une application sur une grande partie du corps.
-  •Massage corporel avec les jets verticaux orientables. Permet une application sur une grande partie du corps.
-  •Massage cervical et des muscles jumeaux. Jets orientables pécialement localisé à fin d'agir sur le cou et les épaules et aussi le bas des jambes.
- Orientez les jets de 3 sorties équipés d'un dispositif anti-calcaire dans la direction que vous préférez. Vous pourrez modifier les jets d'eau ultérieurement pour les diriger sur les parties du corps de votre choix.
- Régulez la température de l'eau.
- Ouvrez le débit d'eau progressivement jusqu'à obtenir la pression d'hydromassage la plus convenable.

5

2

55°

m



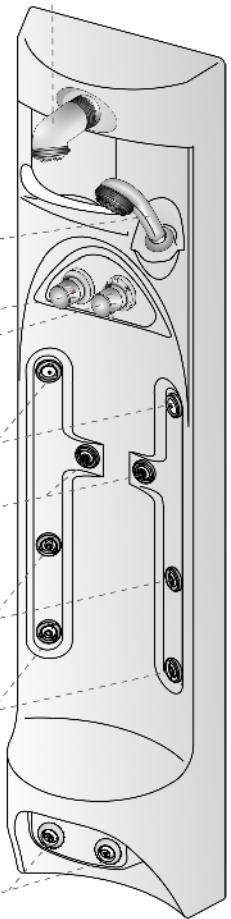
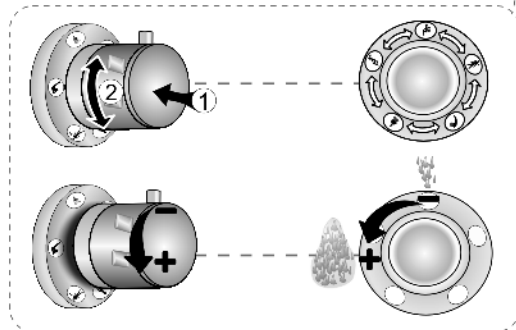
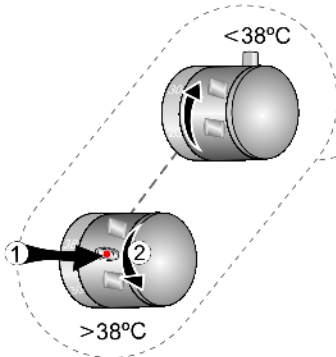
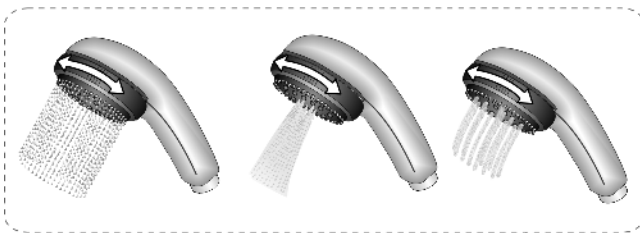
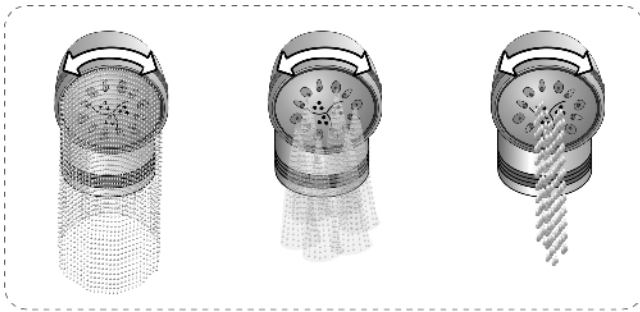

Español

INSTRUCCIONES DE MANTENIMIENTO

La limpieza de su columna de hidromasaje debe realizarse con una esponja muy suave, agua y un jabón o detergente neutro. No se deben utilizar disolventes como alcohol, acetona o productos similares y estropajos o detergentes abrasivos, que puedan dañar las superficies de algunos elementos. Es conveniente secar la columna después de cada utilización, con un paño de algodón.

Evite el contacto con lacas, quitasemltes de uñas, disolventes orgánicos, cigarrillos encendidos, etc...

Si se produjese algún arañazo, es suficiente repasar la superficie con un pulimento exento de disolventes. Si fuese necesario, se puede pasar primero una lija al agua nº 800, posteriormente otra nº 1200 y finalmente aplicar el pulimento.

Procedimiento antical

Los jets están equipados con un dispositivo antical. Presionando el jet hacia el interior se desprenderán los posibles restos de cal que pudieran formarse, desapareciendo al ser arrastrados posteriormente por el agua. Se realizará periódicamente el procedimiento antical en duchas y jets.

Français

ENTRETIEN HABITUEL

L'entretien de votre colonne d'hydromassage doit se faire avec une éponge douce, de l'eau et du savon ou détergent neutre. N'utilisez pas de solvants du type alcool, acétone ou similaires, ainsi que des lavettes abrasives qui pourraient endommager la surface de certains éléments. Il est conseillé de sécher la colonne après chaque usage, avec un tissu en coton.

Évitez tout contact avec des dissolvants à ongles, laques, dissolvants organiques, cigarettes allumées, etc.

Si une rayure se produisait, il suffit de passer du produit de polissage sans dissolvant sur la surface. Le cas échéant, il peut tout d'abord être passé un papier de verre très fin (nº800), puis un papier de verre à l'eau (nº1200), et appliqué ensuite le produit de polissage.

Procédé de désincrustation

Les jets sont équipés d'un dispositif anti-calcaire. En pressant le jet vers l'intérieur, vous parviendrez à détacher les restes de calcaire susceptibles de se former, et ensuite balayés par l'eau.

Effectuer-vous de façon périodique le processus anti-calcaire sur la douche et les jets.

English

MAINTENANCE INSTRUCTIONS

To clean the hydromassage column use a soft sponge, soap and water or a neutral detergent. Avoid using any solvents such as alcohol, acetone etc. or abrasive scourers that may damage the surfaces of some components. The column should be dried with a cotton cloth after each use.

Avoid contact with enamel paints, nail varnish remover, organic solvents, lighted cigarettes, etc.

Should the surface become scratched, buffing it with a solvent-free polish will be sufficient. If necessary, the surface can first be treated with first a N° 800 water file and then a N° 1200 water file, before applying the polish.

Anti-scaling procedure

The jets are equipped also with an antiscaling mechanism. By pressing the jet inward, any lime remains will crumble and later be swept away by the water.

Remember to periodically carry out the anti-lime deposit procedures for the shower and jets.



(N 800), (N 1200),

- PROCEDIMIENTO ANTICAL - ANTI-SCALING PROCEDURE
- PROCÉDÉ DE DÉSINCRUSTATION

- JET HIDROMASAJE ORIENTABLE
- JET D'HYDROMASSAGE ORIENTABLE
- HYDROMASSAGE MOVABLE JETS
- ОРИЕНТИРУЕМЫЕ СТРУЕБРОСАТЕЛИ

- DUCHA Y ROCIADOR
- HAND-HOLD SHOWER AND SPRINKLER
- DOUCHE MOBILE ET DOUCHETTE
- НАДЗЕМНЫЙ ЛИБЕНЬ, ПОВДВИЖНЫЙ ЛИБЕНЬ

EASY CLEAN



CERÁMICAS GALA, S.A.

Ctra. Madrid - Irún, Km. 244
Apartado de Correos, 293
09080 BURGOS - ESPAÑA
www.gala.es

 +34-947 47 41 00

 +34-947 47 41 03

e-mail: general@gala.es

G6360048000 - 21/09/05